

1920 - 2020
100
Jahre

Lust 
IDEEN AUS BLECH SEIT 1920



SYSTEM- LÖSUNGEN FÜR IHRE WARENPRÄSENTATIONEN
KATALOG 24



Verehrte Kunden, Partner, Lieferanten, Förderer und Freunde,

anlässlich unseres 100-jährigen Bestehens ist es mir ein großes Anliegen Ihnen, auch im Namen meiner Kinder und Kollegen, meinen herzlichsten Dank für Ihre unfassbare Treue und Loyalität, die Sie uns in diesen vielen Jahren unseres Bestehens entgegengebracht und geschenkt haben, auszusprechen.

Wir bedanken uns für jedes respektvolle und offen gesprochene Wort. Für die vielen Worte der Anerkennung und Anregung.

Es ist uns eine Freude ein Teil von all diesen guten und herzlichen Erfahrungen sein zu dürfen.

Wir freuen uns schon jetzt auf viele weitere Jahre mit Ihnen in einer noch lang andauernden Tradition der Lust Blechwaren GmbH.

Mit den besten Grüßen

Petra Meng
Geschäftsführerin / Gesellschafterin

Christian Meng
Leitung Entwicklung und Produktion



**Vielen Dank für 100 Jahre
LUST BLECHWAREN!**

INHALTSVERZEICHNIS

PREISAUSSZEICHNUNG SYSTEME FÜR SORTENSCHILDER

Sets	A5 und A4 inklusive Fuß und Stab	04
Einzelelemente	Halter, Füße und Stäbe selbst konfigurieren	06

BODENSTÄNDER MIT SCHWERER BODENPLATTE

Sets	Bodenständer inkl. Halter für Preisauszeichnung	08
Einzelelemente	Bodenständer und Halter selbst konfigurieren	10
Warenpräsentation	Cross Seller	11
Infosysteme	Bodenständer mit Prospektbox Bodenständer mit Ringbuch Aufnahme	12

ÜBERBAUTEN FÜR VERKAUFSTISCHE, PALETTENSTRASSEN, GEHÖLZE

SETS FÜR VERKAUFSTISCHE HÖHENVERSTELLBAR		14
Passende Halter / Plakatileisten		15
SETS FÜR PALETTENSTRASSEN HÖHENVERSTELLBAR		16
Passende Halter		17
SETS FÜR STAUDEN, GEHÖLZE, BAUMSCHULE UND BEETE HÖHENVERSTELLBAR		18
Passende Halter		18

WINDSCHUTZSYSTEME FREITRAGENDE BOXEN

System-Box für Stauden, Gehölze, Baumschule – freistehend, freitragend		20
System-Box für Verkaufstische – freitragend		22
Passende Halter / Plakatileisten		23

ÖKOLOGISCHER GARTENBAU UND MEHR

Schneckenabwehr		24
Beet- und Rasenkanten		25
Garten Deko Made in Germany		26
Friedhofskultur		27

PARTNERSCHAFTEN UND KOOPERATIONEN

Einkaufsgemeinschaften		28
Distributionspartner Europa		29

INFORMATIONEN

AGB		30
Flower Print Druckpartner für Sortenschilder und mehr		31

SETS FÜR DIN FORMATE



Beispiel Set A5

Art-Nr.	Beschreibung/Ausführung	Einheit	Einzel-Preis
TS015113400g	Halter DIN A5, einfacher Fuß, Stab 40 cm gerade	SET	6,85 €
TS015113400ag	Halter DIN A5, einfacher Fuß, Stab 40 cm abgewinkelt	SET	7,10 €
TS015113600g	Halter DIN A5, einfacher Fuß, Stab 60 cm gerade	SET	7,10 €
TS015113600ag	Halter DIN A5, einfacher Fuß, Stab 60 cm abgewinkelt	SET	7,30 €
TS014111600g	Halter DIN A4, doppelter Fuß, Stab 60 cm gerade	SET	9,10 €
TS014111600ag	Halter DIN A4, doppelter Fuß, Stab 60 cm abgewinkelt	SET	9,30 €
TS014111800ag	Halter DIN A4, doppelter Fuß, Stab 80 cm abgewinkelt	SET	10,80 €

SETS FÜR LAMINIERTER BESCHILDERUNG



Beispiel Set A4

Art-Nr.	Beschreibung/Ausführung	Einheit	Einzel-Preis
TS015123400g	Halter A5L, einfacher Fuß, Stab 40 cm gerade	SET	6,95 €
TS015123400ag	Halter A5L, einfacher Fuß, Stab 40 cm abgewinkelt	SET	7,20 €
TS015123600g	Halter A5L, einfacher Fuß, Stab 60 cm gerade	SET	7,20 €
TS015123600ag	Halter A5L, einfacher Fuß, Stab 60 cm abgewinkelt	SET	7,40 €
TS014121600g	Halter A4L, doppelter Fuß, Stab 60 cm gerade	SET	9,20 €
TS014121600ag	Halter A4L, doppelter Fuß, Stab 60 cm abgewinkelt	SET	9,40 €
TS014121800ag	Halter A4L, doppelter Fuß, Stab 80 cm abgewinkelt	SET	10,90 €

*Ökonomisch weil langlebig,
Ökologisch weil nachhaltig*



Schmucklilie

Agapanthus praecox 'Albus'

Blütezeit: Mai bis Juni

Benötigt Winterschutz: vor der Blüte sollte auf ausreichende Wassergaben geachtet werden

Blüten: Regelmäßig weiße Blüten auf kräftigen Stielen, mit dekorativer Innenkrone; bei starkem Frost verliert die Pflanze jedoch ihre Blätter

Wuchs: Breit ausbreitend, 80-90 cm

Verwendung: Für schattige bis halbschattige Gartenbeete in geschützter Lage

Verwendung: Solitärpflanz, Schnittblumen, Einzelgehäusen, auch im geschützten

Standort: Halbschatten, Sonne, Halbschatten, Schatten

Roter Sonnenhut

Echinacea purpurea

Blütezeit: Juli bis September

Blüten: Einseitig, hängende Umbellblüten mit brauner Mitte

Wuchs: Aufrecht, 90-100 cm

Boden: Für nährstoffreiche Gartenbeete

Anwendung: Blumengarten, Beete, Einzelgehäusen, Schnittblumen

Ulta indische Heilpflanze

Standort: Halbschatten, Sonne, Halbschatten, Schatten

HALTER EINSEITIG MIT STECKKLASCHE FÜR FLACHSTÄBE

FÜR DIN FORMATE

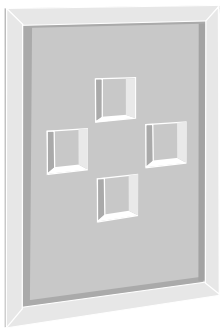

Halter mit Kreuzstecklasche
 A5

Art-Nr.	Beschreibung/Ausführung	Einheit	Einzel-Preis
0151130000	DIN A5 Halter Maße: 215 x 150 mm mit Kreuzstecklasche , Hoch- Querformat.	Stück	2,85 €
0141110000	DIN A4 Halter Maße: 297 x 210 mm mit Stecklasche , Hochformat.	Stück	3,85 €

FÜR LAMINIERTER BESCHILDERUNG

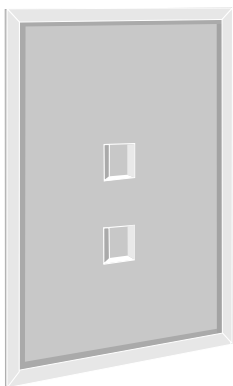

Halter mit Stecklasche
 A4

Art-Nr.	Beschreibung/Ausführung	Einheit	Einzel-Preis
0151230000	A5L Halter Maße: 218 x 155 mm mit Kreuzstecklasche , Hoch- Querformat.	Stück	2,95 €
0141210000	A4L Halter Maße: 305 x 217 mm mit Stecklasche , Hochformat.	Stück	3,95 €

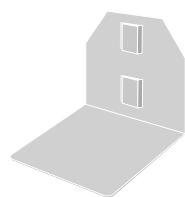

Fuss einfach

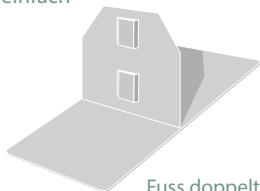

Fuss doppelt

FÜSSE FÜR FLACHSTÄBE

Art-Nr.	Beschreibung/Ausführung	Einheit	Einzel-Preis
0211000000	Fuß einfach für Flachstab	Stück	2,75 €
0212000000	Fuß doppelt für Flachstab	Stück	3,89 €

FLACHSTÄBE GERADE



Flachstäbe gerade

Art-Nr.	Beschreibung/Ausführung	Einheit	Einzel-Preis
0211000400	Flachstab 40 cm Länge , zum Einstecken in Stecklaschen an Halter und Füßen	Stück	1,60 €
0211000600	Flachstab 60 cm Länge , zum Einstecken in Stecklaschen an Halter und Füßen	Stück	1,85 €

FLACHSTÄBE ABGEWINKELT



Flachstäbe abgewinkelt

Art-Nr.	Beschreibung/Ausführung	Einheit	Einzel-Preis
0221000400	Flachstab 40 cm Länge, abgewinkelt , zum Einstecken in Stecklaschen an Halter und Füßen	Stück	1,85 €
0221000600	Flachstab 60 cm Länge, abgewinkelt , zum Einstecken in Stecklaschen an Halter und Füßen	Stück	2,05 €
0221000800	Flachstab 80 cm Länge, abgewinkelt , zum Einstecken in Stecklaschen an Halter und Füßen	Stück	3,59 €
0221001000	Flachstab 100 cm Länge, abgewinkelt , zum Einstecken in Stecklaschen an Halter und Füßen	Stück	3,85 €

KOMPLETT SET STÄNDER MIT SCHWERER BODENPLATTE



SET Ständer,
schwere Bodenplatte und Halter

Art-Nr.	Beschreibung/Ausführung	Einheit	Einzel-Preis
S048888888	Set A4, bestehend aus Ständer Höhe 500 mm , mit schwerer Bodenplatte 200 x 200 x 10 mm und Halter DIN A4 oder A4L für laminierte Schilder . Bitte bei Bestellung angeben.	Set Höhe 500 mm	32,00 €
S049999999	Set A4, bestehend aus Ständer Höhe 800 mm , mit schwerer Bodenplatte 250 x 250 x 10 mm und Halter DIN A4 oder A4L für laminierte Schilder . Bitte bei Bestellung angeben.	Set Höhe 800 mm	38,00 €
S0410101010	Set A3, bestehend aus Ständer Höhe 900 mm , mit schwerer Bodenplatte 300 x 300 x 10 mm und Halter A3L .	Set Höhe 900 mm	61,00 €

Was ich kann:

- > Ich bin ONE SIZE. Zu mir passen Halter von A5 bis A3.
- > Ich stehe felsenfest bei Wind und Wetter.
- > Ich bin innerhalb der Verkaufsräume ebenso nützlich wie im Aussenbereich.





Ständer
A3/90 cm



Ständer
A4/80 cm



Ständer
A4/50 cm





STÄNDER MIT SCHWERER BODENPLATTE

Art-Nr.	Beschreibung/Ausführung	Höhe	Einzel-Preis
0421050200	Ständer Höhe 500 mm mit aufgeschweißter Steckschiene in 45° und Bodenplatte Maße: 200 x 200 x 10 mm.	500 mm	30,00 €
0421080250	Ständer Höhe 800 mm mit aufgeschweißter Steckschiene in 45° und schwerer Bodenplatte Maße: 250 x 250 x 10 mm.	800 mm	36,00 €
0422900300	Ständer Höhe 900 mm mit aufgeschweißter Steckschiene in 45° und schwerer Bodenplatte Maße: 300 x 300 x 10 mm.	900 mm	53,00 €

Ständer mit Steckschiene und schwerer Bodenplatte

PASSENDE HALTER

FÜR DIN FORMATE

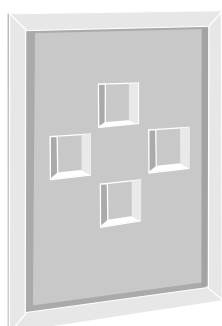

Halter mit Kreuzstecklasche A5

Art-Nr.	Beschreibung/Ausführung	Einheit	Einzel-Preis
0151130000	DIN A5 Halter Maße: 215 x 150 mm mit Kreuzstecklasche, Hoch- Querformat.	Stück	2,85 €
0141110000	DIN A4 Halter Maße: 297 x 210 mm mit Stecklasche, Hochformat.	Stück	3,85 €

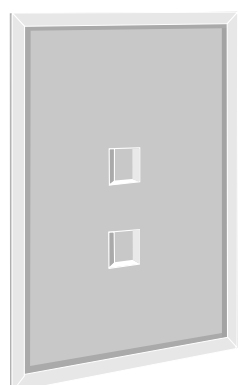

Halter mit Stecklasche A4 / A3

FÜR LAMINIERTER BESCHILDERUNG

Art-Nr.	Beschreibung/Ausführung	Einheit	Einzel-Preis
0151230000	A5L Halter Maße: 218 x 155 mm mit Kreuzstecklasche, Hoch- und Querformat.	Stück	2,95 €
0141210000	A4L Halter Maße: 305 x 217 mm mit Stecklasche, Hochformat.	Stück	3,95 €
0131210000	A3L Halter Maße: 426 x 303 mm mit Stecklasche, Hochformat.	Stück	10,75 €

CROSS SELLER

Art-Nr.	Beschreibung/Ausführung	Einheit	Einzel-Preis
0456065035	Cross Seller (Tischpräsentation) Höhe gesamt 650 mm. Maße: Wanne 560 x 560 mm, Bodenplatte 400 x 400 x 10 mm. Inkl. 4 Warenhaken Länge 250 mm, aus Edelstahl zum Einhängen in das Vierkantrohr.	Stück	129,00 €

Was ich kann:

- › Ich präsentiere passende Zusatzprodukte direkt am Verkaufstisch.
- › Ich steigere dadurch deutlich Deinen Umsatz.
- › Ich bin eine Entscheidungshilfe für Deine Kunden.
- › Ich bin ein Schwergewicht für die Präsentation im Aussen- und Innenbereich geeignet.





Ständer mit Prospektbox

PROSPEKTBOX A4

Art-Nr.	Beschreibung/Ausführung	Einheit	Einzel-Preis	Jubiläumspreis
D0429102530	Ständer mit Prospektbox DIN A4, bestehend aus BOX Höhe 100 mm inkl. Acrylglas-abdeckung und Ständer Höhe 1025 mm, mit schwerer Bodenplatte Maße: 300 x 300 x 10 mm. Scharniere und Schrauben aus Edelstahl, alle anderen Teile verzinkt.	Stück	129,00 €	122,00 €

Was ich kann:

- › Ich halte dicht, egal wie nass es wird.
- › Ich kann meinen Deckel selbst schließen.
- › Ich informiere Deine Kunden.
- › Ich bin ein Schwergewicht für die Präsentation im Aussen- und Innenbereich geeignet.

**Jubiläumspreise
zum Feiern!**

**100 JAHRE IDEEN
AUS BLECH.**



Ständer mit Ringbuch Aufnahme

RINGBUCHSTÄNDER A4

Art-Nr.	Beschreibung/Ausführung	Einheit	Einzel-Preis	Jubiläumspreis
0429100040	Ringbuchständer A4 zum Auslegen von Prospekten, Höhe 1000 mm. Bestehend aus einer Bodenplatte Maße: 400 x 400 x 10 mm, auf der Ablage werden 4 Stück Edelstahlbögen eingeschraubt zur Aufnahme von ca. 100 Stück Prospekthüllen.	Stück	123,00 €	117,00 €

Was ich kann:

- › Ich informiere Deine Kunden umfassend.
- › Ich helfe Dir Personal Ressourcen zu sparen.
- › Ich bin eine Entscheidungshilfe für Deine Kunden.
- › Ich bin ein Schwergewicht für die Präsentation im Aussen- und Innenbereich geeignet.

**Jubiläumspreise
zum Feiern!**

**100 JAHRE IDEEN
AUS BLECH.**



KOMPLETT SET HÖHENVERSTELLBARER ÜBERBAU FÜR VERKAUFSTISCHE

**Jubiläumspreise
zum Feiern!**

**100 JAHRE IDEEN
AUS BLECH.**

Art-Nr.	Beschreibung/Ausführung	Einheit	Einzel-Preis	Jubiläumspreis
AH0525004015	Set bestehend aus 1 x Querrohr Länge 2500 mm mit eingeschweißten Bolzenaufnahmen. 2 x Stütze zur Arretierung an den Tischzargen, höhenverstellbar von 750 - 1000 mm. Stütze geeignet für Tische mit den Zargenmaßen 5 - 30 mm.	Set 2,5 m	104,00 €	99,00 €
AH0530004015	Set bestehend aus 1 x Querrohr Länge 3000 mm mit eingeschweißten Bolzenaufnahmen. 2 x Stütze zur Arretierung an den Tischzargen höhenverstellbar von 750 - 1000 mm. Stütze geeignet für Tische mit den Zargenmaßen 5 - 30 mm.	Set 3,0 m	107,00 €	102,00 €

Was ich kann:

- › Ich halte Wind und Wetter stand.
- › Ich wachse mit, durch meine Höhenverstellbarkeit.
- › Ich habe ein schlankes Design. Der Blickpunkt ist die Ware.
- › Ich habe eine neue U-Aufnahme und passe so auf noch mehr Verkaufstische.
- › Ich bin für den Aussen- und Innenbereich geeignet.



PASSENDE HALTER UND PLAKATLEISTEN BEIDSEITIG ZUM ÜBERHÄNGEN FÜR DIN FORMATE



Halter beidseitig
ohne Stecklasche
A5 / A4

Art-Nr.	Beschreibung/Ausführung	Einheit	Einzel-Preis
0152111500	DIN A5 Halter beidseitig Maße: 215 x 150 mm zum Überhängen auf Rohr 15 mm, Hochformat, OHNE Stecklasche . Auch im Querformat lieferbar.	Stück	6,15 €
0142111500	DIN A4 Halter beidseitig Maße: 297 x 210 mm zum Überhängen auf Rohr 15 mm, Hochformat, OHNE Stecklasche . Auch im Querformat lieferbar.	Stück	8,50 €

FÜR LAMINIERTER BESCHILDERUNG

Art-Nr.	Beschreibung/Ausführung	Einheit	Einzel-Preis
0152211500	A5L Halter beidseitig Maße: 218 x 155 mm zum Überhängen auf Rohr 15 mm, Hochformat, OHNE Stecklasche . Auch im Querformat lieferbar.	Stück	6,40 €
0142211500	A4L Halter beidseitig Maße: 305 x 217 mm zum Überhängen auf Rohr 15 mm, Hochformat, OHNE Stecklasche . Auch im Querformat lieferbar.	Stück	8,65 €

PLAKATLEISTEN FÜR FORMAT DIN A5

Art-Nr.	Beschreibung/Ausführung	Einheit	Einzel-Preis	Jubiläumspreis
0552100215	DIN A5 Plakatileiste beidseitig oben und unten mit offener Umlage, Maße: 210 x 1000 mm . Zum Überhängen auf Rohr 15 mm. Inkl. Kantenschutz.	Stück	26,00 €	24,50 €
0552050215	DIN A5 Plakatileiste beidseitig oben und unten mit offener Umlage, Maße: 210 x 500 mm . Zum Überhängen auf Rohr 15 mm. Inkl. Kantenschutz.	Stück	23,50 €	21,90 €

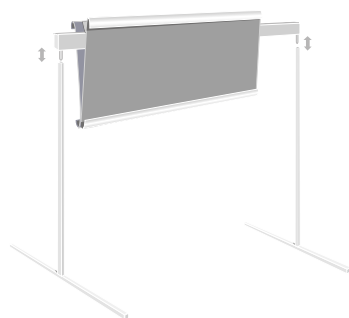

**Jubiläumspreise
zum Feiern!**

**100 JAHRE IDEEN
AUS BLECH.**

KOMPLETT SET HÖHENVERSTELLBARER ÜBERBAU FÜR PALETTENSTRASSEN



Art-Nr.	Beschreibung/Ausführung	Einheit	Einzel-Preis	Jubiläumsspreis
S062700003	Set bestehend aus 2 x Stütze höhenverstellbar von 2000 bis 3200 mm mit Bodenplatte 300 x 150 x 10 mm inklusive 4 Bohrungen zum Verankern auf dem jeweiligen Untergrund und 1 x Querrohr Länge 2700 mm. System beliebig verlängerbar!	Set 2,7 m	219,00 €	209,00 €
S063000004	Set bestehend aus 2 x Stütze höhenverstellbar von 2000 bis 3200 mm mit Bodenplatte 300 x 150 x 10 mm inklusive 4 Bohrungen zum Verankern auf dem jeweiligen Untergrund und 1 x Querrohr Länge 3600 mm. System beliebig verlängerbar!	Set 3,6 m	229,00 €	219,00 €

Was ich kann:

- › Ich habe eine sehr stabile Ausführung und garantiert ein langes Leben.
- › Ich kann beliebig verlängert werden.
- › Ich kann in der Höhe verstellt werden.
- › Ich kann auf Wunsch auch in individual Abmessungen produziert werden.

Rechenbeispiel:

Palettenüberbau

4 Paletten / 360 cm

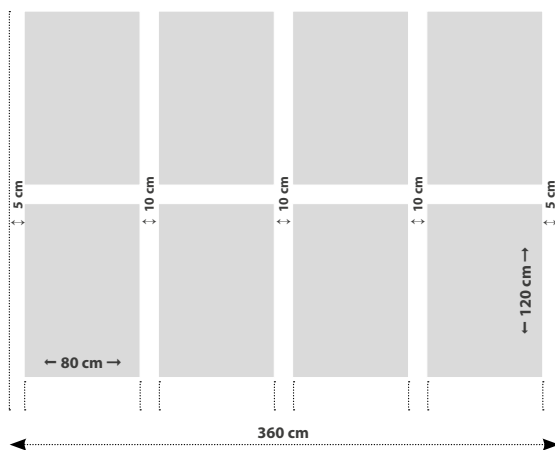

Rechenbeispiel:

Palettenüberbau

3 Paletten / 270 cm

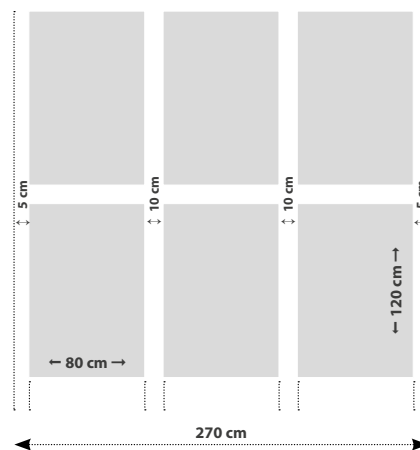



PASSENDE HALTER BEIDSEITIG

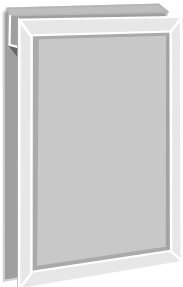

Halter beidseitig
ohne Stecklasche
A4 / A3

Art-Nr.	Beschreibung/Ausführung	Einheit	Einzel-Preis
0142111500	DIN A4 Halter beidseitig Maße: 297 x 210 mm zum Überhängen auf Rohr 15 mm, Hochformat, OHNE Stecklasche . Auch im Querformat lieferbar.	Stück	8,50 €
0142211500	A4L Halter beidseitig Maße: 305 x 217 mm zum Überhängen auf Rohr 15 mm, Hochformat, OHNE Stecklasche . Auch im Querformat lieferbar.	Stück	8,65 €
0132211500	A3L Halter beidseitig Maße: 426 x 303 mm zum Überhängen auf Rohr 15 mm, Hochformat, OHNE Stecklasche . Auch im Querformat lieferbar.	Stück	21,35 €

SIE WÜNSCHEN EINE BERATUNG?

Rufen Sie uns gerne an. Ob es um eine individuelle Abmessung oder um einen Rat geht, Frau Grässler ist gerne für Sie da.
Telefon +49 (0) 7443-6541

KOMPLETT SET HÖHENVERSTELLBARER ÜBERBAU FÜR BEETE, STAUDEN UND GEHÖLZE



Art-Nr.	Beschreibung/Ausführung	Einheit	Einzel-Preis	Jubiläumspreis
SB032700003	Set bestehend aus 2 x Stütze höhenverstellbar von 2000 bis 3200 mm mit Vierkantrohr als Fuß, Länge 1600 mm und 1 x Querrohr Länge 2700 mm. System beliebig verlängerbar!	Set 2,7 m	215,00 €	205,00 €
SB033000004	Set bestehend aus 2 x Stütze höhenverstellbar von 2000 bis 3200 mm mit Vierkantrohr als Fuß, Länge 1600 mm und 1 x Querrohr Länge 3600 mm. System beliebig verlängerbar!	Set 3,6 m	225,00 €	215,00 €

Was ich kann:

- › Ich habe eine sehr stabile Ausführung und garantiert ein langes Leben.
- › Ich kann beliebig verlängert werden.
- › Ich kann in der Höhe verstellt werden.
- › Ich kann auf Wunsch auch in individual Abmessungen produziert werden.

PASSENDE HALTER BEIDSEITIG



Überbau mit Sorten
Beschilderung A4 / A3

Art-Nr.	Beschreibung/Ausführung	Einheit	Einzel-Preis
0142111500	DIN A4 Halter beidseitig Maße: 297 x 210 mm zum Überhängen auf Rohr 15 mm, Hochformat, OHNE Stecklasche . Auch im Querformat lieferbar.	Stück	8,50 €
0142211500	A4L Halter beidseitig Maße: 305 x 217 mm zum Überhängen auf Rohr 15 mm, Hochformat, OHNE Stecklasche . Auch im Querformat lieferbar.	Stück	8,65 €
0132211500	A3L Halter beidseitig Maße: 426 x 303 mm zum Überhängen auf Rohr 15 mm, Hochformat, OHNE Stecklasche . Auch im Querformat lieferbar.	Stück	21,35 €

Schwarze Johannisbeere
Cassipoua Nitens



Kultur: großfruchtig, selbstfruchtend
 Ernte: ab Juli
 Standort: sonnig bis halbschattig
 Pflege: winterhart bis -20°C
 Eigenschaften: essbar

Schwarze Johannisbeere
Cassipoua Nitens



Kultur: großfruchtig, selbstfruchtend
 Ernte: ab Juli
 Standort: sonnig bis halbschattig
 Pflege: winterhart bis -20°C
 Eigenschaften: essbar

Schwarze Johannisbeere
Cassipoua Nitens



Frucht: großfruchtig, selbstfruchtend
 Ernte: ab Juli
 Standort: sonnig bis halbschattig
 Pflege: winterhart bis -20°C
 Eigenschaften: essbar

Schwarze Johannisbeere



Kultur: großfruchtig, selbstfruchtend
 Ernte: ab Juli
 Standort: sonnig bis halbschattig
 Pflege: winterhart bis -20°C
 Eigenschaften: essbar



KOMPLETT SET WINDSCHUTZ BODEN BOX

**Jubiläumspreise
zum Feiern!**

**100 JAHRE IDEEN
AUS BLECH.**

Art-Nr.	Beschreibung/Ausführung	Einheit	Einzel-Preis	Jubiläumspreis
0730207508	Freistehende Windschutzbox für Bodenbeete feuerverzinkt. Maße Box : Länge 3000 mm , Breite 2000 mm , Höhe 750 mm mit 3-facher Unterteilung aus Rundrohr, inkl. Schraubensatz. OHNE Überbau* für Preisauszeichnung.	Set 3,0 m	319,00 €	309,00 €

*Überbau höhenverstellbar für Preisauszeichnung auf Anfrage.

Was ich kann:

- Ich schütze Deine Pflanzen und erhalte ihren Wert.
- Ich spare Deinen Mitarbeitern Zeit, weil Deine Pflanzen nicht an mich gebunden sind.
- Ich bin eine Entscheidungshilfe für Deine Kunden.
- Ich trage mich selbst und stehe frei.
- Ich kann beliebig verlängert werden.

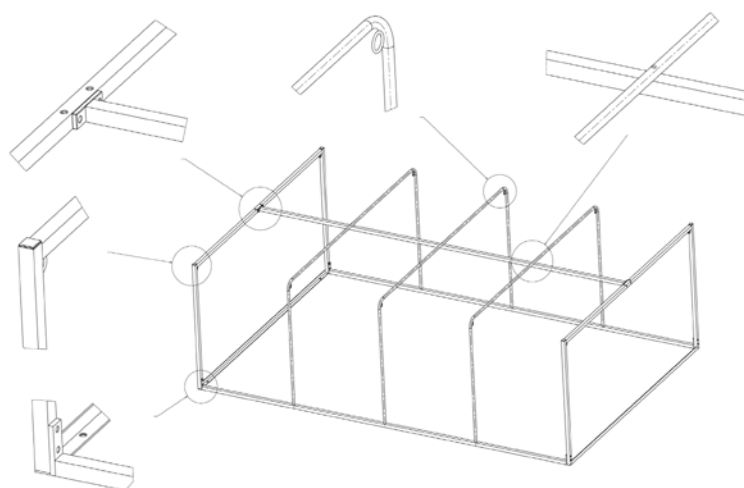

Windschutzbox freistehend für Bodenbeete

SIE WÜNSCHEN EINE BERATUNG?

Rufen Sie uns gerne an. Ob es um eine individuelle Abmessung oder um einen Rat geht, Frau Grässler ist gerne für Sie da.

Telefon +49 (0) 7443-6541



KOMPLETT SET INKLUSIVE ÜBERBAU WINDSCHUTZBOX FÜR VERKAUFSTISCHE

**Jubiläumspreise
zum Feiern!**

**100 JAHRE IDEEN
AUS BLECH.**

Art-Nr.	Beschreibung/Ausführung	Einheit	Einzel-Preis	Jubiläumspreis
SK0512025075	Windschutzbox für Tische MIT integriertem Überbau für Preisauszeichnung , Maße Box: Länge 2445 mm, Breite 1175 mm, Höhe 750 mm. 1 x Überbau für Preisauszeichnung, bestehend aus 2 x Senkrechtstützen höhenverstellbar von 750 - 1000 mm, 1 x passendes Querrohr . Box ist für Ebbe- und Fluttische geeignet.	Set für Tisch 2,5 m	429,00 €	419,00 €
SK0516030075	Windschutzbox für Tische MIT integriertem Überbau für Preisauszeichnung , Maße Box: Länge 2940 mm, Breite 1575 mm, Höhe 750 mm. 1 x Überbau für Preisauszeichnung, bestehend aus 2 x Senkrechtstützen höhenverstellbar von 750 - 1000 mm, 1 x passendes Querrohr . Box ist für Ebbe- und Fluttische geeignet.	Set für Tisch 3,0 m	435,00 €	425,00 €

Was ich kann:

- › Ich bin für alle Ebbe- und Fluttische geeignet.
- › Ich trage mich durch meine Konstruktion selbst.
- › Ich bin Deine Unterstützung für eine kundenfreundlichen Präsentation.
- › Ich schone Dein Personal und schütze Deine Pflanzen.

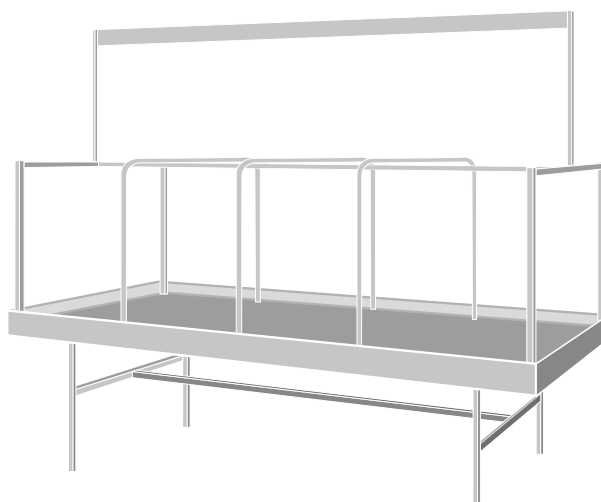

Überbau für Preisauszeichnung, höhenverstellbar

Windschutzbox auch OHNE Überbau für Preisauszeichnung erhältlich!



Halter beidseitig
ohne Stecklasche
A4 / A3

PASSENDE HALTER BEIDSEITIG

Art-Nr.	Beschreibung/Ausführung	Einheit	Einzel-Preis
0142111500	DIN A4 Halter beidseitig Maße: 297 x 210 mm zum Überhängen auf Rohr 15 mm, Hochformat, OHNE Stecklasche . Auch im Querformat lieferbar.	Stück	8,50 €
0142211500	A4L Halter beidseitig Maße: 305 x 217 mm zum Überhängen auf Rohr 15 mm, Hochformat, OHNE Stecklasche . Auch im Querformat lieferbar.	Stück	8,65 €
0132211500	A3L Halter beidseitig Maße: 426 x 303 mm zum Überhängen auf Rohr 15 mm, Hochformat, OHNE Stecklasche . Auch im Querformat lieferbar.	Stück	21,35 €

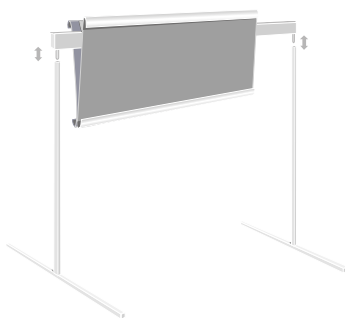

PLAKATLEISTEN FÜR FORMAT DIN A5

Art-Nr.	Beschreibung/Ausführung	Einheit	Einzel-Preis	Jubiläumspreis
0552100215	DIN A5 Plakatableiste beidseitig oben und unten mit offener Umlage, Maße: 210 x 1000 mm . Zum Überhängen auf Rohr 15 mm. Inkl. Kantenschutz.	Stück	26,00 €	24,50 €
0552050215	DIN A5 Plakatableiste beidseitig oben und unten mit offener Umlage, Maße: 210 x 500 mm . Zum Überhängen auf Rohr 15 mm. Inkl. Kantenschutz.	Stück	23,50 €	21,90 €

**Jubiläumspreise
zum Feiern!**

**100 JAHRE IDEEN
AUS BLECH.**



Mein Ökogarten
Ideenschmiede Lust Blechwaren GmbH



Schneckenblech



Schneckenblech, moosgrün

GIFTFREIE SCHNECKENABWEHR

Direkt vom Hersteller und Erfinder des Schneckenzauns erhalten Sie 3 Ausführungen:

Ausführung 1: Schneckenzaun aus verzinktem Stahlblech

- › Höchste Güte bei giftfreier Zinkauflage
- › Zusätzlicher Schutzlack bietet einen 3-fachen Korrosionsschutz
- › Entspricht der Korrosionsschutzklasse 4 von 5

Ausführung 2: Schneckenzaun aus Galvalume® Alu-Zink

- › Galvalume® Alu Zink Legierung
- › Zusätzlicher Schutzlack bietet einen 3-fachen Korrosionsschutz
- › Entspricht der Korrosionsschutzklasse 4 von 5

Ausführung 3: Schneckenzaun aus pulverbeschichteten Stahl

- › Pulverbeschichtung in RAL Farbe Moosgrün
- › Eine zusätzliche Schutzfolie bietet einen optimalen Schutz an Lager und beim Transport
- › 3-facher Korrosionsschutz durch mehrfach galvanische Verfahren
- › Entspricht der Korrosionsschutzklasse 4 von 5

Was ich kann:

- › Ich schütze Deine Pflanzungen und garantiere eine schneckenfreie Ernte.
- › Ich bleibe auch im Winter im Garten.
- › Ich werde werkzeugfrei aufgebaut und bin durch meine Teleskop-Eigenschaft auf die gewünschte Länge zu bringen.
- › Ich bin mit einer Aufbauanleitung auf Youtube zu finden.
- › Ich bin ökonomisch, weil ich so lange lebe.
- › Ich bin ökologisch, weil ich ohne Gift auskomme.

Lieferbedingungen:

- › Mindestbestellmengen: 300 Stk. Seitenbleche 1,0 m + 120 Stk. Eckverbindungen 90°
- › Lieferung:
 - auf Europalette mit Umverpackung (Tausch-Bedingung)
 - in Gitterbox ohne Umverpackung (Tausch-Bedingung)
 - mit und ohne EAN lieferbar
- › Lieferfrist: 21 Wertage ab Auftragsbestätigung

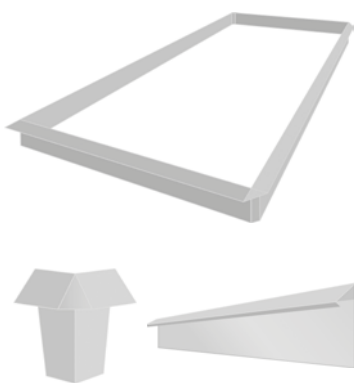

BEET- UND RASENKANTEN

Direkt vom Hersteller und Erfinder dieser Rasenkanten erhalten Sie 2 Ausführungen:

Ausführung 1: Beet- und Rasenkante Höhe 18 cm, Länge 1,0 m

- › Höchste Güte bei gifftfreier Zinkauflage
- › Entspricht der Korrosionsschutzklasse 4 von 5

Ausführung 2: Beet- und Rasenkante Höhe 20 cm, Länge 1,18 m

- › Höchste Güte bei gifftfreier Zinkauflage
- › Entspricht der Korrosionsschutzklasse 4 von 5

Was ich kann:

- › Ich helfe Dir Ordnung und Struktur in Deinen Garten zu bringen.
- › Ich kann beliebig verlängert werden.
- › Ich bin sehr flexibel und werde werkzeugfrei in Form gebracht.
- › Ich bin mit einer Aufbauanleitung auf Youtube zu finden.
- › Ich bin ökonomisch, weil ich so lange lebe.
- › Ich bin ökologisch, weil ich vollständig recyclebar bin.



Lieferbedingungen:

- › Mindestbestellmengen: 300 Beet- und Rasenkanten 1,0 m
200 Beet- und Rasenkanten 1,18 m
- › Lieferung: • auf Europalette mit Umverpackung (Tausch-Bedingung)
• in Gitterbox ohne Umverpackung (Tausch-Bedingung)
• mit und ohne EAN lieferbar
- › Lieferfrist: 21 Wertage ab Auftragsbestätigung



Ihr individuelles Angebot erstellt Ihnen

Frau Ariane Grässler
Assistentin der Geschäftsleitung
Telefon +49 (0)7443 6541
E-Mail: info@lust-gmbh . de



Mein Ökogarten

Ideenschmiede Lust Blechwaren GmbH



GARTEN DEKORATION AUS CORTEN STAHL

Direkt vom Hersteller

Material Eigenschaften

- › Höchste Güte durch original Corten Stahl 2,0 mm
- › Stab aus stabilem Edelstahl Länge 100 cm, Durchm. 5,0 mm
- › Abmessungen großer Stern: 30 x 30 cm, Höhe gesamt: 135 cm
- › Abmessungen kleiner Stern: 20 x 20 cm, Höhe gesamt: 125 cm
- › Abmessungen Engel: 20 x 14 cm, Höhe gesamt: 110 cm
- › Abmessungen Hirsch: 25 x 18 cm, Höhe gesamt: 135 cm

Was ich kann:

- › Ich bin 100% MADE IN GERMANY.
- › Ich lasse mich prima miteinander kombinieren.
- › Ich lasse mich durch den Edelstahl-Stab jederzeit kürzen, ohne zu rosten.
- › Ich bin ökonomisch, weil ich so lange lebe.
- › Ich bin ökologisch, weil vollständig recyclebar.



Lieferbedingungen:

- › Mindestbestellmengen: 30 Stk. (Auch gemischte Designs möglich.)
- › Lieferung:
 - auf Einwegpalette (kostenpflichtig)
 - auf Europalette (Tausch Bedingung)
- › Lieferfrist: 21 Wertage ab Auftragsbestätigung

DIE PATENTGESCHÜTZTE FRIEDHOFSTECHNIK MADE IN GERMANY

Grabskulpturen und Leitsysteme

- › Patentgeschützte verschließbare Deckelkonstruktion der Grabskulpturen (nicht bei allen Designs)
- › Farbgebung in jeder RAL Farbe möglich, Sonderfarben sind festgelegt
- › Inklusive Beschriftung als Service aus einer Hand, 3 Auswahlmöglichkeiten
- › Zugelassen für alle Friedhöfe nach TA Grabmale
- › Auch für die Bestattung des geliebten Haustiers eine dekorative, dauerhafte und günstige Alternative

Grabeinfassungen

- › Die langlebige und mehrfach verwendbare Alternative zur Holzeinfassung (z. B. Erstaussattung)
- › Farbgebung in jeder RAL Farbe möglich, Sonderfarben sind festgelegt.
- › Für jede Abmessung passend durch die Teleskop Eigenschaft der 1,0 und 0,5 m Stückelungen
- › Zugelassen für alle Friedhöfe nach TA Grabmale
- › Auch für die Bestattung des geliebten Haustiers eine dekorative, dauerhafte und günstige Alternative

Pfandsysteme

- › Direkt vom Hersteller erhalten Sie diese in 2 Ausführungen
- › System für 5 Kannen
- › System für 8 Kannen
- › Stabiles feuerverzinktes Stahlrohr und jeweils 5 bzw. 8 hochwertige Schlösser als 2 € Stecksystem



**Ihr individuelles Angebot
 erstellt Ihnen**

Frau Ariane Grässler
 Assistentin der Geschäftsleitung
 Telefon +49 (0)7443 6541
 E-Mail: info@lust-gmbh . de



Grabskulpturen -
 die dekorative Alternative
 für Tiergräber.



Grabskulpturen



Grabeinfassungen



Pfandsysteme



Leitsysteme

LUST EINKAUFSGEMEINSCHAFTEN

Wir kooperieren, Sie profitieren!

ZG Raiffeisen eG

Lauterbergstr. 1-5 | 76137 Karlsruhe
Telefon +49 (0) 721 / 352-0 | Fax +49 (0) 721 / 352-1509
Email: info@zg-raiffeisen.de | www.zg-raiffeisen.de



BayWa AG

Arabellastraße 4 | 81925 München
Telefon +49 (0) 89 / 9222-0
Email: service@baywa.de | www.baywa.de



BayWa Bau & Gartenmärkte GmbH & Co. KG

Zeche Oespel 15 | 44149 Dortmund
Telefon +49 (0) 89 / 122 28 74 49
Email: kundenservice@baywa-baumarkt.de | www.baywa-baumarkt.de



SAGAFLO R AG

Eugen-Richter-Str. 1 | 34131 Kassel
Telefon +49 (0) 561 / 585 99 - 0 | Telefax +49 (0) 561 / 585 99 - 111
Email: info@sagaflo r.de | www.sagaflo r.de



TERRES Marketing + Consulting GmbH

Industrieweg 110 | 48155 Münster
Telefon +49 (0) 251 682 2095 | Telefax +49 (0) 251 661 369
Email: info@terres.de | www.terres.de



Stauden Ring GmbH

Heiligengeisthöfe 9 | 26121 Oldenburg
Telefon +49 (0) 441/36109877 | Fax +49 (0) 441/36109876
Email: info@staudenring.com | www.staudenring.com



LUST DISTRIBUTIONSZENTREN EUROPA

Wir sprechen Ihre Sprache!

Belgien: ECOVERDE bvba

Henri Quetstroeyelaan 30 | BE-1500 Halle
Tel: +32 2 360 360 6 | Fax: +32 2 360 08 06
Mobil: +32 495 21 19 39
Email: info@ecoverde.be | www.ecoverde.be



Schweiz: gvz rossat ag/sa

Industriestrasse 10 | CH-8112 Otelfingen
Tel: +41 44 271 22 11 | Fax: +41 44 271 76 73
Email: info@gvz-rossat.ch | www.gvz-rossat.ch



Italien: Florinfo S.N.C.

Via G. Reni, 22 | 50065 Pontassieve (Firenze)
Tel: +39 055 836 74 71 | Fax: +39 055 831 58 96
E-mail: info@florinfo.it | www.florinfo.it



Österreich: Druckerei Renner GmbH

Pfongau Mitte 5 | A-5202 Neumarkt a.W.
Tel: +43 6216 20 3 99
Email: info@flowerprint.at | www.flowerprint.at



Dänemark: HARTVING ApS

Krogen 11 | DK-8250 Ega
Tel: +45 86 223600 | Fax: +45 86 225930
Email: info@hartving.dk | www.hartving.dk





AGB DER LUST BLECHWAREN GMBH

Lieferung und Kosten

Wir liefern ausschließlich an gewerbliche Kunden.

Bei Bestellungen von Waren, die das Gewicht von 25 kg und/oder eine Länge von 1,20 m nicht überschreiten, berechnet die Lust Blechwaren GmbH für diese Paketlieferungen innerhalb Deutschlands eine Verpackungspauschale von 3,90 € netto (zuzüglich Mehrwertsteuer) und eine Versandkostenpauschale von 9,20 € netto (zuzüglich Mehrwertsteuer) pro Paket.

Die Kosten für alle Speditionslieferungen sowie Paketlieferungen ins Ausland werden dem Kunden nach Aufwand berechnet. Ebenso wie die Kosten der Verpackung. Die Lieferung erfolgt innerhalb von 21 Werktagen (Werktage sind Montag - Freitag) ab Zustellung der Auftragsbestätigung. Wenn produktionsseitig möglich versenden wir früher. Schweißteile und Sonderbauten liefern wir laut Auftragsbestätigung.

Zahlungsbedingungen

Die Lust Blechwaren GmbH liefert – vorbehaltlich der Regelung in den nachfolgenden Sätzen – gegen Rechnung.

An Neukunden wird nur gegen Vorkasse geliefert. Für die Vorkassenzahlung gewähren wir dem Neukunden 3% Skonto auf den Nettowarenwert.

Ansonsten bleibt es der Lust Blechwaren GmbH vorbehalten, die Auftragsabwicklung ganz oder teilweise gegen Vorkasse vorzunehmen. In diesen Fällen erfolgt eine Vorabinformation mit der Auftragsbestätigung an den Kunden.

Bei Lieferung gegen Rechnung gilt:

Die Rechnungen der Lust Blechwaren GmbH sind bei Bestellungen innerhalb von 10 Kalendertagen ab Rechnungsdatum ohne Abzug fällig und zahlbar. Musterwarensendungen bis 15,00 € Nettowarenwert sind für unsere Kunden kostenfrei. Ab 15,00 € Nettowarenwert werden Musterwarensendungen grundsätzlich berechnet.

Sie können die Vollversion unserer AGB unter der Webadresse www.lust-gmbh.de jederzeit aufrufen und mit Hilfe Ihres Internetbrowsers ausdrucken oder auf Ihren Rechner herunterladen und speichern.

frische Kräuter



• frische Kräuter •



• frische Kräuter •

renner
print
media | flowerprint |

DER ONLINESHOP VON RENNER PRINT+MEDIA

PRODUKT- UND PREISAUSSZEICHNUNG

Durch die Kooperation von **Lust Blechwaren** und **FlowerPrint** entstehen neue Produkte, die für jeden Gartenmarkt wirkungsvolle Verkaufshilfen darstellen, dem Kunden hilfreiche Informationen liefern und den Verkaufsraum im Erscheinungsbild vervollständigen und aufwerten.

Ein speziell für den Grünen Markt entwickeltes Portfolio überzeugt durch maximale Funktionalität, Langlebigkeit und eine ansprechende Optik, die jede Ihrer Warenpräsentationen zu einem positiven Erlebnis werden lässt.

Alle Informationen und Produktdetails unter www.flowerprint.at



IHRE VORTEILE

- perfekt aufeinander abgestimmte Produkte
- einfache Handhabung
- besonders robust und langlebig
- persönliche Kundenbetreuung

FlowerPrint & **Lust** 

renner
print
media

KONTAKTDATEN

RENNER PRINT+MEDIA GMBH
A 5202 Neumarkt a.W.,
Pfungau Mitte 5

Ihr persönlicher Ansprechpartner:
Herr David Rizzoli
+43 (0) 62 16/20 3 99
info@flowerprint.at





Point on Sale, Auszeichnungssysteme
www.lust-gmbh.de



Grabskulpturen, Grabeinfassungen, Friedhofstechnik
www.grabausstattungen.de



Produktideen für Ihren ökologischen Garten
www.meinoekogarten.de

KONTAKT

Oberiflingen | Sulzer Straße 48 | D-72296 Schopfloch
Telefon +49 (0) 74 43 - 65 41 | Fax +49 (0) 74 43 - 55 13 | info@lust-gmbh.de